

BELMONDO® Kingsize Duo

Forudsætninger:



Beton:

- mindst 10 cm tyk
- ingen huller
- ingen stigninger

Måtter:

ensartet temperatur:
minimum 5° C til
maksimum 30° C
(Opbevaringstemperatur!)

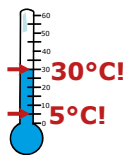

For at absorbere væske (urin) er det altid nødvendigt med et mindre lag strøelse i hestebokse.

Du får brug for dette:

Opmåling:

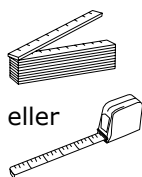

Markering:

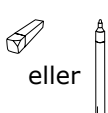

Afskæring:

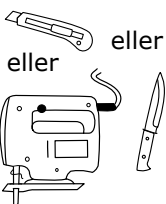

Boring og montering:

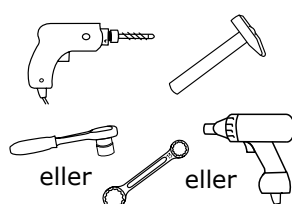

KRAIBURG fastgørelsesmateriale:

- slåplugs \varnothing 10 x 80 mm med
 - tilsvarende skærmskiver \varnothing 30 mm - A2
- med VITA Top:**
spaxskrue \varnothing 5 x 60 mm
- med maxiPROFIL:**
kantskrue \varnothing 10 x 100 mm
- (Fastgørelsesmateriale følger med)

Mulige monteringsmuligheder ved kanten:

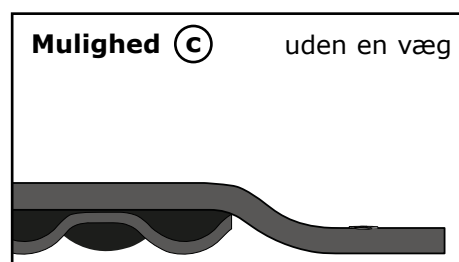
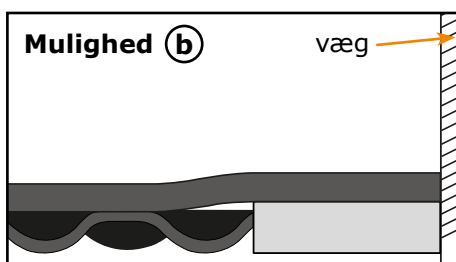
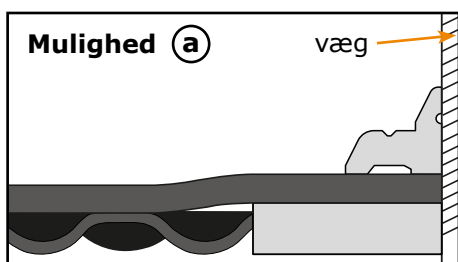

1 Monter bundlaget

- I Sæt plastikbrædderne sammen og fastgør hvert bræt 2 steder
> **Slåplugs 10 x 80 mm**

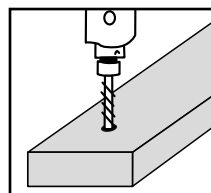
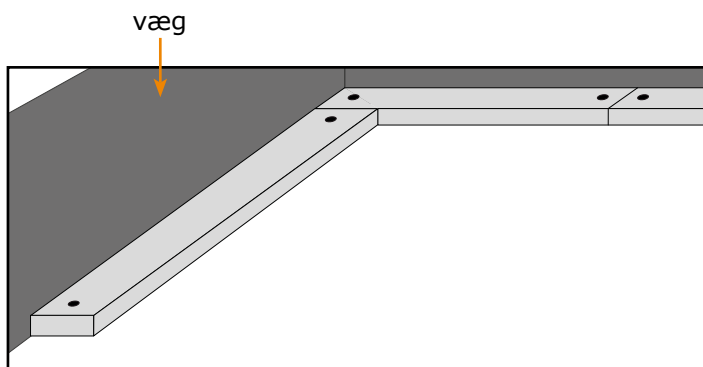

Bor

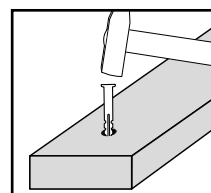

Bank plugs i hullet

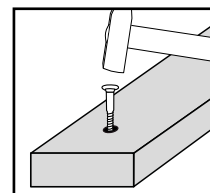

Bank slåplugs **uden** skærmskive i hullet

II Monter BELMONDO® Cup (undermætter)

De åbne kopper skal vende opad

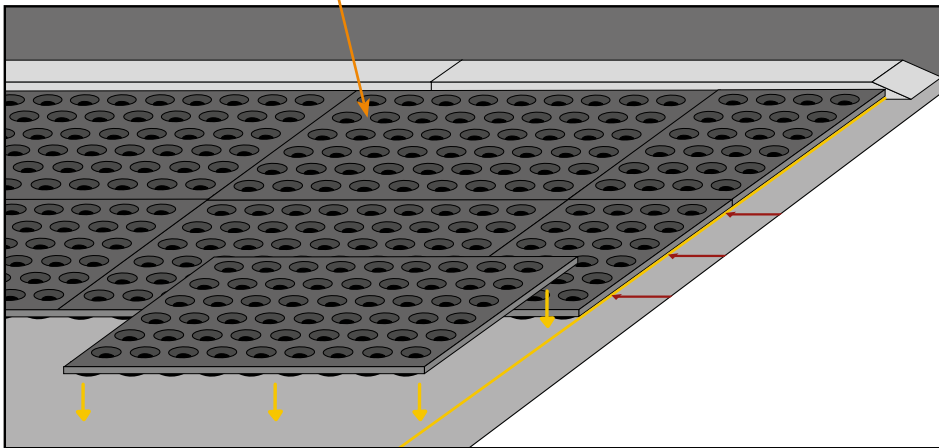

Monter undermætter i et helt ubrudt lag i hele området uden plastikbræt i siderne (mulighed **C**). Placer undermætterne 10 cm fra kanten. Hvis det er nødvendigt beskæres måtterne for at passe

Tip: affas plastikbrædderne

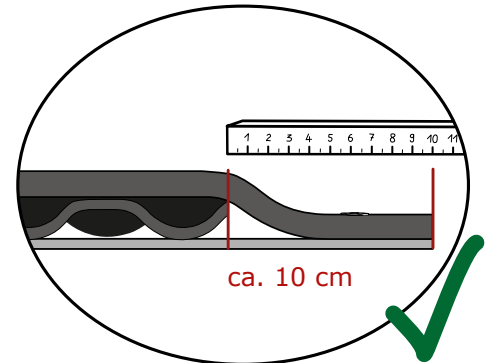

Afstand til sidekanten: ca. 10 cm

Undermætterne kan samles på langs og på tværs

2 Afskær og placer BELMONDO® Kingsize Cover (toplaget)

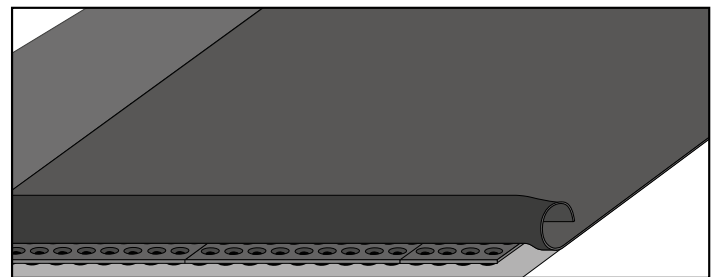
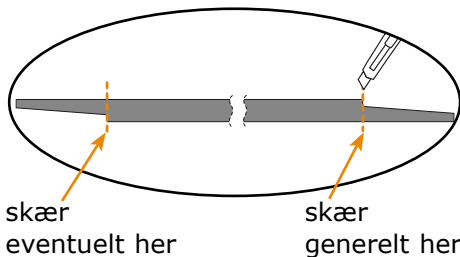
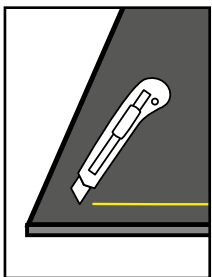

3 Fastgør BELMONDO® Kingsize Cover (toplaget)

> Slåplugs 10 x 80 mm

Ved mulighed **a** (med dækliste): fastgør for hver 50 cm

Ved mulighed **b** + **c** (uden dækliste): fastgør for hver 20 cm

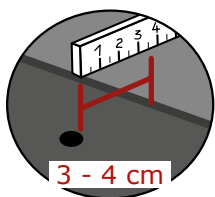

Afstand til væg: 3 - 4 cm

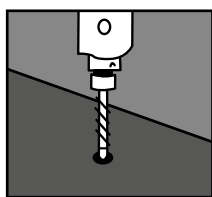

Bor

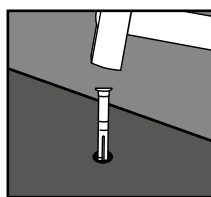

Bank plugs i hullet

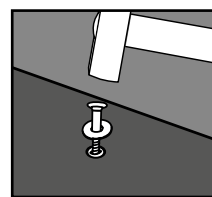

Bank plugs og skærmskive i indtil de sidder lige fast overalt og er lidt forsænket

mulighed (a) :

I Læg dækklister ovenpå toplaget langs væggene

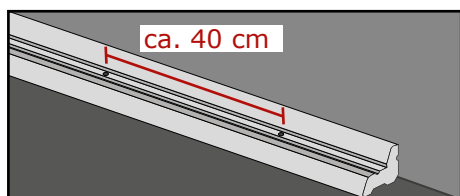

- den høje ende udad
- helt op mod væggen

II Fastgør ca. for hver 40 cm
> **Spaxskruer 5 x 60 mm**

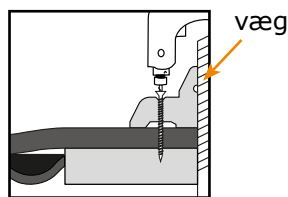

! Fastspænd skruerne indtil de sidder lige fast overalt.
Overspænd dem ikke!

Valgfrit: rillen bag på VITA Top kan blive monteret med en rund snor Ø 6 mm

4 Ved samlingerne: maxiPROFIL skrue

I Placer samlingerne centralt hvor de to måtter mødes

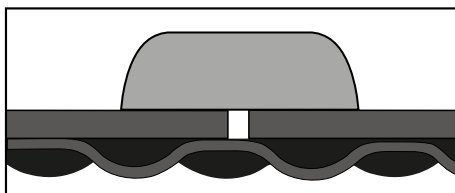
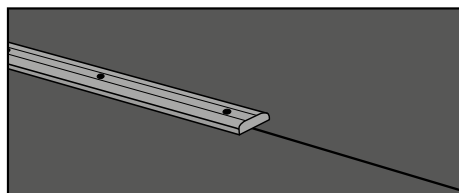

i Placeringen af måttesamlingen er uafhængigt af placeringen af undermåtterne

II Fastgør maxiPROFIL
> **Kantskruer 10 x 100 mm**

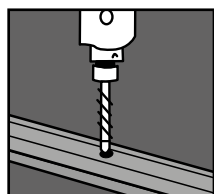

Bor

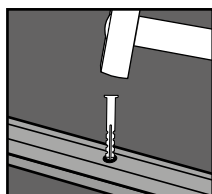

Bank plugs i hullet

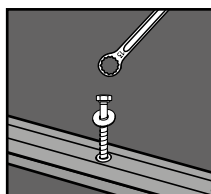

Fastgør skruer og skiver indtil de sidder lige fast overalt.
Overspænd dem ikke!

! Brug alle hullerne til fastgørelse!

i Tip:
undgå at samlingerne glider:
1. bor det første hul
2. bank en plug i (-> spænd den fast)
3. bor yderligere huller bagefter og fortsæt

i Optimal udlægning af måtter kan variere efter lokale forhold. Derfor er producenten af måtterne ikke ansvarlig for udlægningen!