

BELMONDO® Rodeo



Forudsætninger:

Måtter:

ensartet temperatur: minimum 5° C til maksimum 30° C
(Opbevaringstemperatur!)

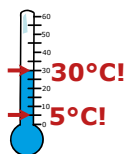

Du får brug for dette:

Opmåling:

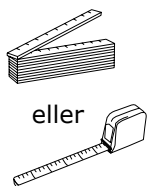

Markering:

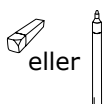

Afskæring:

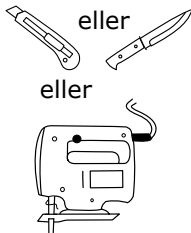

Boring og montering:

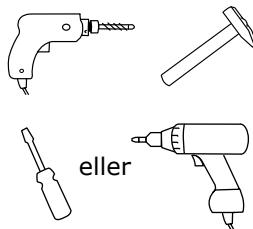

Fastgørelsesmateriale:

- spaxskruer \varnothing 5 x 30 mm
- forsænkede skruer (+ plugs) til vægmontering
- buede skærmskiver
(buede skærmskiver kan fås hos KRAIBURG)

Derudover:

træplade 24-30 mm / 120 mm



Fastgørelsesmetode:

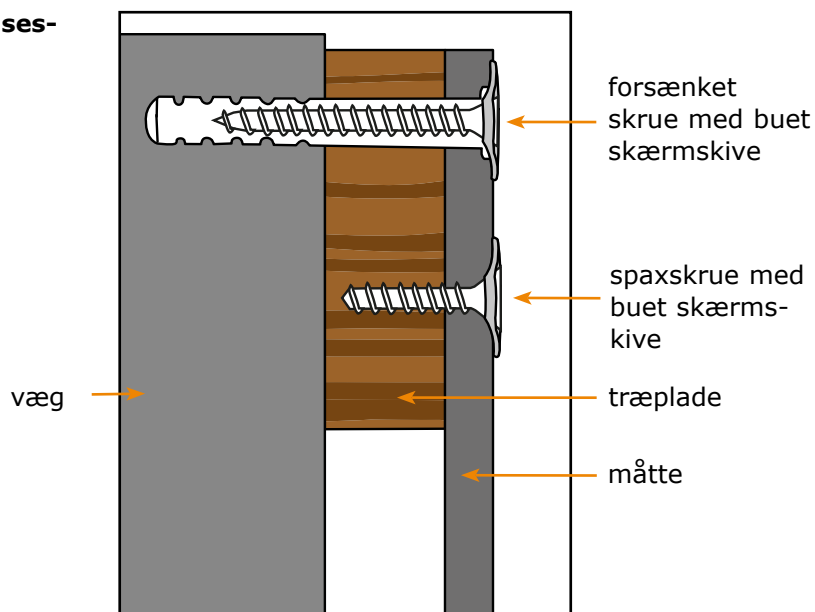

i Hvis væggen er lavet af træ kan måtten skrues direkte ind i væggen.

1 Skær træpladen og måtten hvis nødvendigt

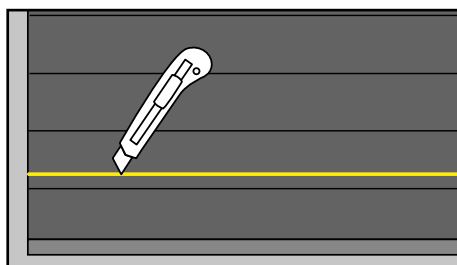
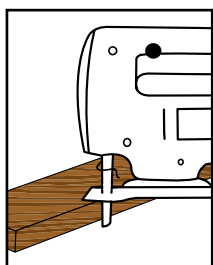

Skær træpladen og måtten til den ønskede længde

i Tips til afskæring:

- fugt eller smør skærebladet lidt
- bøj måtten en smule for at lette skæringen
- placer evt. et bræt under måtten så puslespils-kanterne ligger udenfor

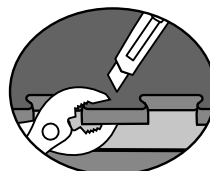

Tip: brug en tang til at bøje de små stykker under skæringen

② Fastgør måtten til træplanken

> Spaxskrue + buet skærmskive

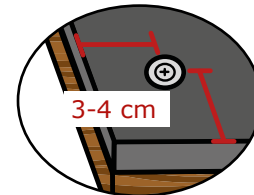
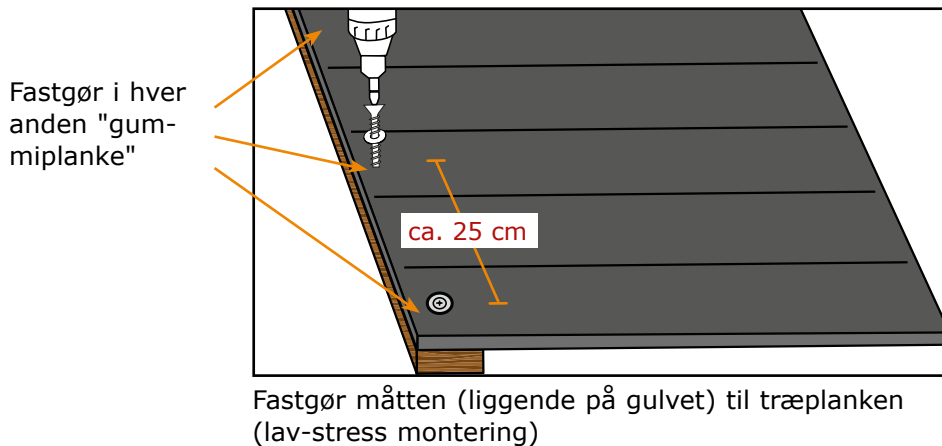

Afstand til kanten: hver 3-4 cm

③ Fastgør måtten og træplanken til væggen

> Forsænkede skruer og plugs, der passer til væggen + buet skærmskive

Tip: Brug den anden trælamel som leje ind mod væggen.

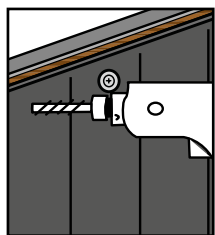

Bor

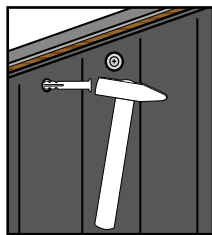

Bank plugs i hullet

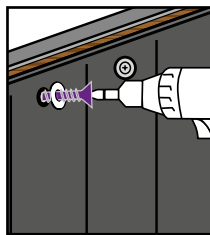

Fastgør skrue og skærmskive

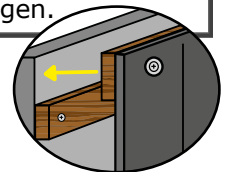
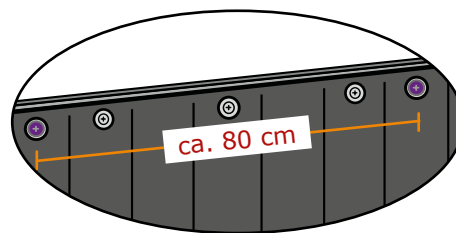

④ Afsluttende fastgørelse

I toppen:

> Spaxskrue + skærmskive

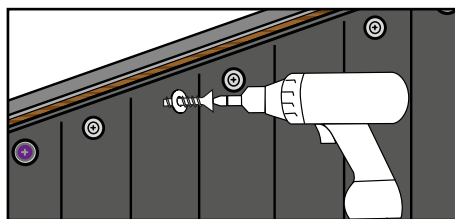

Skrue yderligere spaxskrue ind i hver "gummiplanke"

Tip: Hvis du ønsker det kan den øverste kant også dækkes med en **kantet skinne**. Husk at forsænke skrueerne.

I siden:

> Fastgør måtten til træplanken: **spaxskrue + buede skærmskive**

> Fastgørelse til væggen: **forsænkede skruer og plugs + buede skærmskiver**

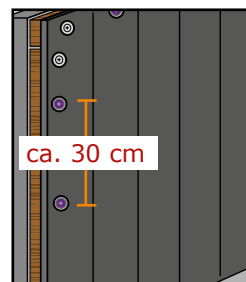

Læg en træplanke under og fastgør

Tip: En anden mulighed er at fastgøre måtterne direkte på væggen.

Tip: Vi anbefaler ikke at fastgøre den nederste kant.

Tip: Optimal udlægning af måtter kan variere efter lokale forhold. Derfor er producenten af måtterne ikke ansvarlig for udlægningen!