

BELMONDO® Kingsize Duo

Voraussetzungen:



Betonfläche:

- mind. 10 cm dick
- keine Löcher
- keine Erhebungen

Matten:

gleichmäßige Temperatur:
mind. 5° C bis max. 30° C
(Entsprechend lagern!)

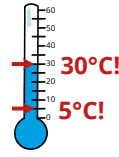

Um Flüssigkeiten (Urin) zu binden, wird immer etwas saugfähige Einstreu benötigt.

Das benötigen Sie:

Messen:

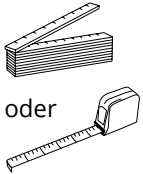

Markieren:

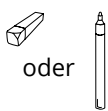

Schneiden:

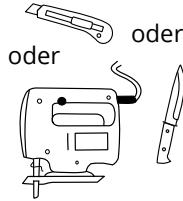

Bohren und montieren:

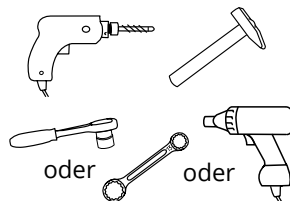

KRAIBURG Befestigungselemente:

- Nageldübel \varnothing 10 x 80 mm - A2
- Unterlegscheibe \varnothing 30 mm - A2

mit VITA Top:

Spaxschraube \varnothing 5 x 60 mm

mit maxiPROFIL:

Rahmendübel \varnothing 10 x 100 mm

(Befestigungselemente werden mitgeliefert)

Mögliche Montagevarianten am Rand:

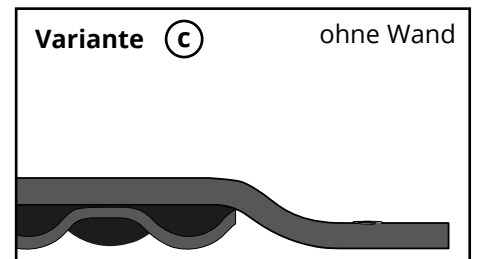
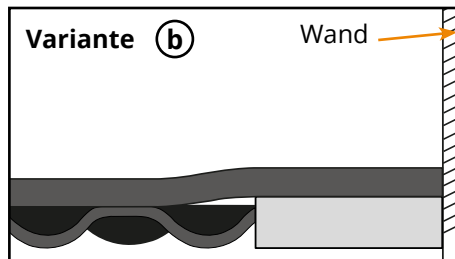
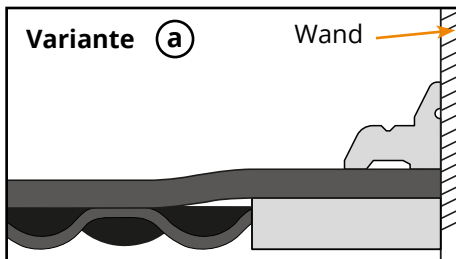

1 Unterboden auslegen

- 1 Brettprofile einpassen und je 2 x fixieren
> **Nageldübel 10 x 80 mm**

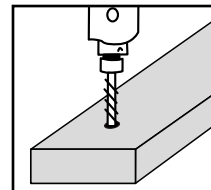
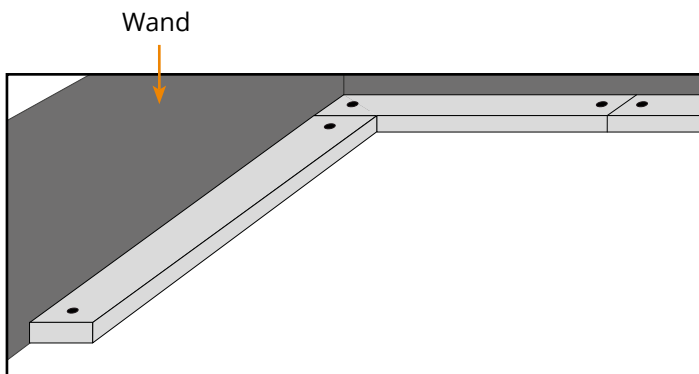

Bohren

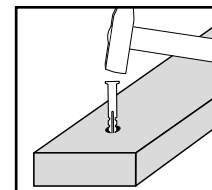

Kunststoffdübel
bündig
einschlagen

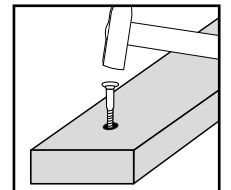

Nagel **ohne**
Unterlegscheibe
bündig
einschlagen

II BELMONDO® Cup (Untermatten) einpassen

Schalen nach oben offen

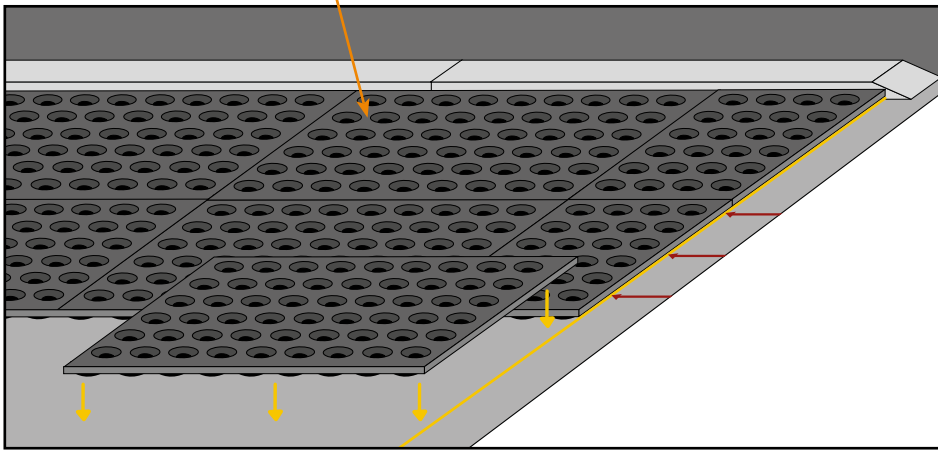

Komplette Fläche mit Untermatten fugenlos belegen, an Seiten ohne Brettprofil (Variante **C**) die Untermatten 10 cm vom Rand einrücken. Bei Bedarf Matten zurechtschneiden

Tipp: Brettprofil anschrägen

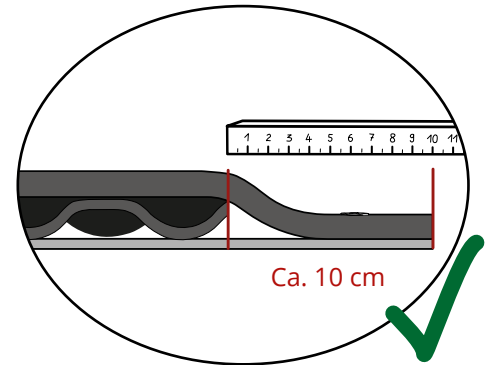

Abstand vom Rand: ca. 10 cm

Info: Untermatten können quer und/oder längs aneinander gelegt werden

2 BELMONDO® Kingsize Cover (Deckbelag) zuschneiden und positionieren

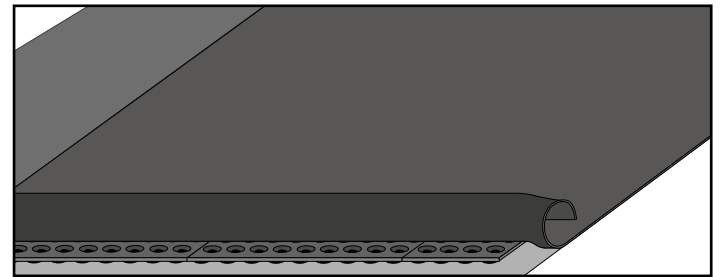
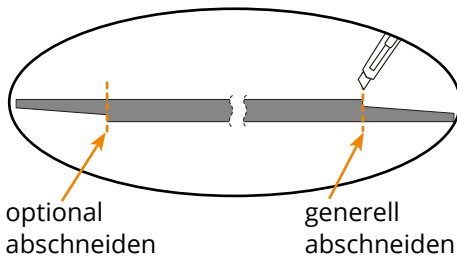
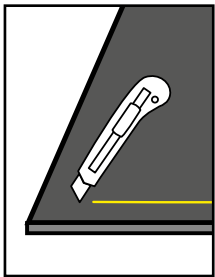

3 BELMONDO® Kingsize Cover (Deckbelag) befestigen
 > Nageldübel 10 x 80 mm

Bei Variante **a** (mit Abdeckleiste): alle 50 cm befestigen

Bei Variante **b** + **c** (ohne Abdeckleiste): alle 20 cm befestigen

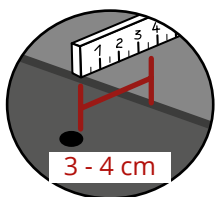

Abstand zur Wand: 3 - 4 cm

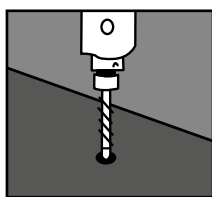

Bohren

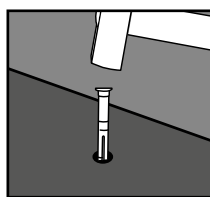

Kunststoffdübel bündig einschlagen

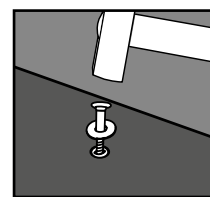

Nagel und Unterlegscheibe einschlagen bis sie gleichmäßig fest aufliegen und etwas versenkt sind

Variante (a):

I Abdeckleisten an den Wänden entlang auf den Deckbelag legen

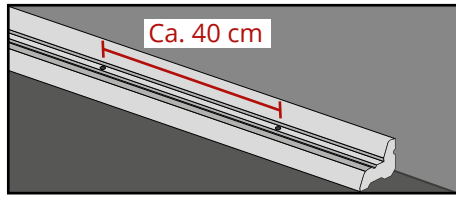

- hohes Ende am Rand
- bündig zur Wand

II alle 40 cm in der Positionsrille befestigen
> **Spaxschraube 5 x 60 mm**

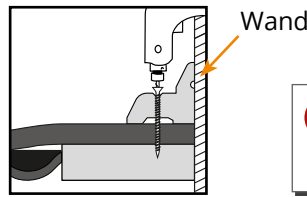

! Schrauben anziehen bis sie gleichmäßig fest aufliegen.
Nicht überdrehen!

Optional: die Fuge an der Rückseite von VITA Top kann mit einer Rundschnur Ø 6 mm hinterfüllt werden

4 an Stoßstellen: maxiPROFIL aufschrauben

I Profile mittig auf dem Mattenstoß platzieren

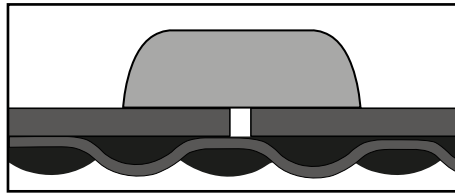
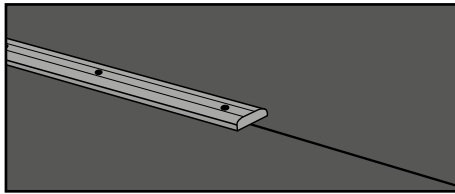

i Platzierung des Mattenstoßes ist unabhängig von Platzierung der Untermatten

II maxiPROFIL befestigen
> **Rahmendübel 10 x 100 mm**

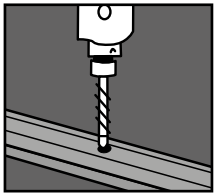

Bohren

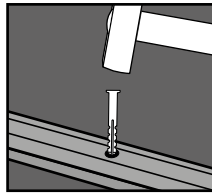

Kunststoffdübel bündig einschlagen

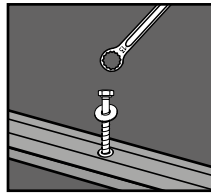

Schraube und Unterlegscheibe einschrauben bis sie gleichmäßig fest aufliegen.
Nicht überdrehen!

! Jedes Befestigungsloch verwenden!

i **Tipp:**
Verrutschen des Profils vermeiden:

1. erstes Loch bohren
2. eine Befestigung montieren (-> Fixierung)
3. danach weitere Löcher bohren usw.

i Die sachgemäße Montage kann durch die individuellen Bedingungen vor Ort abweichen. Somit kann seitens des Herstellers grundsätzlich nicht für die Montage gehaftet werden!